



Van bướm mặt bích đôi tay quay JAKI 111U

- Kích thước: DN40-DN1200
- Tiêu chuẩn thiết kế: ISO 5752, MSS SP-67, API609
- Mặt đối mặt: EN558-1 20 Series, ISO5752 20 Series, API609
- Khoan mặt bích theo ISO7005-2 PN10 / PN16, EN1092-2 PN10 / PN16, ANSI 125/150, AS4087 PN14 / PN16, JIS2211-2212
- Áp suất làm việc: PN10, PN16, 200PSI, 250PSI, 300PSI, 10K

Miêu tả

Vật chất

Thân hình

CI / DI / WCB / CF8 / CF8M

Đĩa	DI / CF8 / CF8M / C954
Thân cây	SS420 / SS304 / SS316 / 17-4PH
Ghế	EPDM / NBR / VITON / PTFE
Bushing	PTFE
Circlip	Thép không gỉ
Splint Collar	Thép không gỉ
O Ring	Buna-N hoặc EPDM
Y Ring	Buna-N hoặc EPDM
Ghim	Thép không gỉ

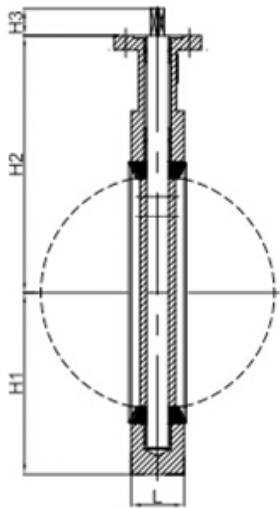

Size DN40 to DN600

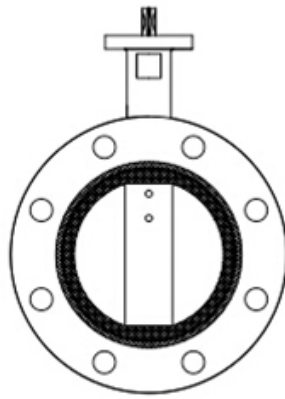

Size DN40 to DN300

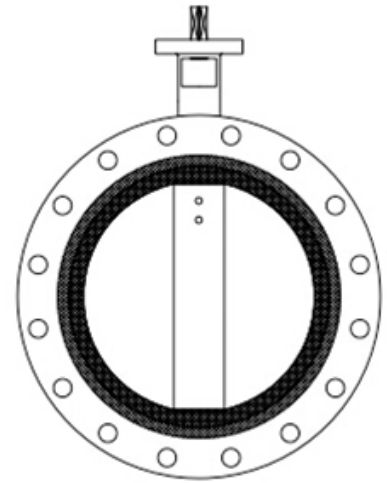

Size DN350 to DN600

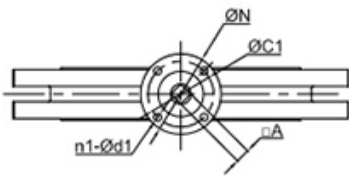

Size DN40 to DN600

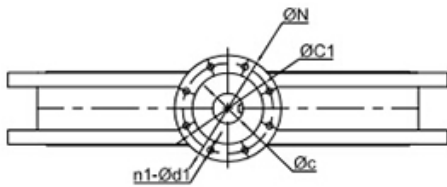

Size DN700 to DN1200

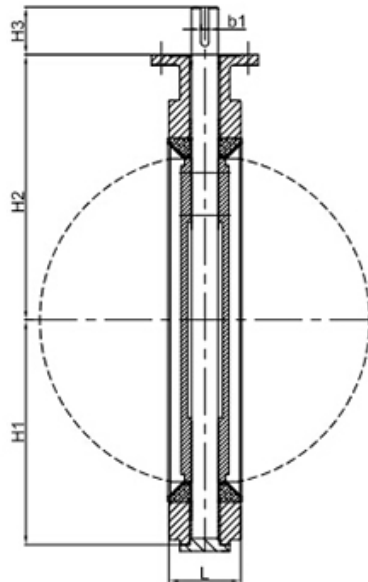

Size DN700 to DN1200

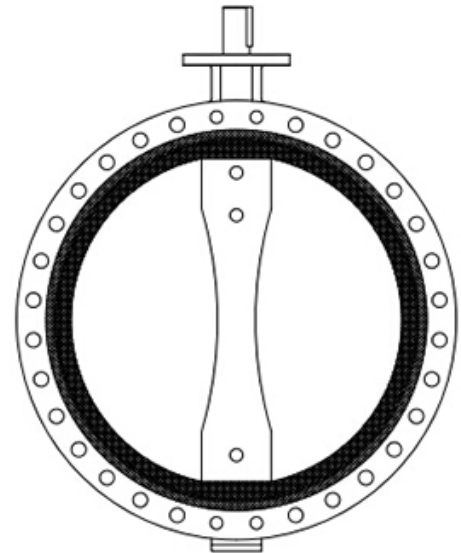

Kích thước (mm):

Kích thước		L	H1	H2	H3	ISO 5211	ΦN	$\Phi C1$	$n1-\Phi d1$
mm	inch								
DN40	1 1/2 "	33	75	139	14,5	F05	65	50	4-8
DN50	2 "	43	82,5	161	14,5	F05	65	50	4-8
DN65	2 1/2 "	46	92,5	175	14,5	F05	65	50	4-8

DN80	3 "	46	100	181	14,5	F05	65	50	4-8
DN100	4"	52	110	200	14,5	F07	90	70	4-10
DN125	5 "	56	125	213	20	F07	90	70	4-10
DN150	6 "	56	142,5	226	20	F07	90	70	4-10
DN200	số 8"	60	170	260	28	F07	90	70	4-10
DN250	10 "	68	202,5	292	28	F10	125	102	4-12
DN300	12 "	78	230	337	28	F10	125	102	4-12
DN350	14 "	78	260	368	45	F10	125	102	4-12
DN400	16 "	102	290	400	51,2	F14	175	140	4-18
DN450	18 "	114	324	422	51,2	F14	175	140	4-18
DN500	20 "	127	357,5	480	64,2	F14	175	140	4-18
DN600	24 "	154	420	562	70,2	F 16	210	165	4-22
DN700	28 "	165	455	624	66	F25	300	254	8-18
DN750	30 "	165	499	646	66	F25	300	254	8-18
DN800	32 "	190	576	672	66	F25	300	254	8-18
DN900	36 "	203	563	720	118	F25	300	254	8-18
DN1000	40 "	216	701	747	142	F25	300	254	8-18

Đặc điểm kỹ thuật của sản phẩm **Jaki** trong danh mục này chỉ để tham khảo, xây dựng sản phẩm theo thiết kế của **Jaki** , **Jaki** có quyền thay đổi thiết kế, xây dựng, đặc điểm kỹ thuật mà không cần thông báo trước và không chịu bất kỳ nghĩa vụ nào. Mọi thông tin xác định vui lòng liên hệ trực tiếp với **Jaki** .

Sản phẩm khác



—

[Van bướm inox PTFE tay gạt](#)

[Xem thêm Van bướm inox PTFE tay gạt](#)



—

[Van bướm inox PTFE tay quay](#)

[Xem thêm Van bướm inox PTFE tay quay](#)



—

[Van bướm gang cánh inox 304 tay gạt JAKI 112W](#)

[Xem thêm Van bướm gang cánh inox 304 tay gạt JAKI 112W](#)



—

[Van bướm gang tay gạt JAKI](#)

[Xem thêm Van bướm gang tay gạt JAKI](#)



—

[Van bướm gang tay gạt JAKI taiwan](#)

[Xem thêm Van bướm gang tay gạt JAKI taiwan](#)



—

[Van bướm Lug điều khiển khí nén JAKI 111L](#)

[Xem thêm Van bướm Lug điều khiển khí nén JAKI 111L](#)